

Drôtový termostat

SASWELL SAS908XWHB-7



Užívateľský
manuál

SK / *Užívateľský manuál*

Bezdrôtový termostat SAS908XWHB-7-DF1

Termostat Saswell SAS908XWHB-7-DF1 je drôtový termostat určený pre riadenie vykurovacích systémov. Všetky teplotné nastavenia a samotná regulácia je jednoducho ovládaná termostatom. Systém umožňuje aj nastavenie programu vykurovania na 7, 5 + 2, 5 + 1 + 1 dní a 4 alebo 6 denných teplotných zmien.

Návod na použitie a údržbu je súčasťou všeobecných obchodných podmienok. Vyhradujeme si právo na zmenu podrobností, technológie a výkonu. Záruka je platná len s pôvodnou faktúrou. Pripúšťame možnosť chýb v texte.



Ochrana životného prostredia

Po ukončení životnosti neumiestňujte elektronické výrobky a batérie do zmiešaného komunálneho odpadu, použite zberné miesta separovaného odpadu. Správnym odstránením produktu zabránite negatívnym účinkom na ľudské zdravie a životné prostredie. Recyklácia materiálov prispieva k ochrane prírodných zdrojov. Viac informácií o recyklácii tohto produktu vám ponúkajú správne jednotky, organizácie na spracovanie domáceho odpadu alebo predajné miesta, kde ste výrobok zakúpili.

Dôležité pokyny pred prvým použitím, inštaláciou a údržbou:

Pred použitím starostlivo prečítajte príručku nielen pre termostat, ale aj pre vykurovacie zariadenie (tepelné čerpadlo atď.) • Pred inštaláciou termostatu vypnite napájanie! • Odporúčame, aby inštalácia bola vykonaná kvalifikovaným elektrikárom • Elektrický okruh musí byť zaistený poistkou, ktorá neprekračuje aktuálnu záťaž káblov (maximálne 16 A) • Pred inštaláciou si všimnite všetky bezpečnostné pokyny • Nevystavujte priamemu slnečnému žiareniu, extrémnemu chladu, vlhkosti a náhlym teplotným zmenám. Tým by sa znížila presnosť merania teploty • Výrobok neumiestňujte na miesta, ktoré sú náchylné na vibrácie a nárazy - môže to spôsobiť poškodenie • Výrobok nevystavujte pôsobeniu nadmerného tlaku, otrasov, prachu, vysokých teplôt alebo vlhkosti, pretože tieto môžu spôsobiť poškodenie jedného z funkcií výrobku, kratšiu energetickú odolnosť, poškodenie batérií a deformáciu plastových častí. • Výrobok nevystavujte pôsobeniu dažďa ani vlhkosti, kvapkajúcej alebo postrekovej vody. • Na výrobok neumiestňujte žiadne zdroje ohňa, napríklad zapaľovacie sviečky atď. • Neumiestňujte výrobok na miesta, kde nie je dostatočná cirkulácia vzduchu. • Do ventilačných otvorov nekladajte žiadne predmety. • Nezasahujte do vnútorného elektrického vedenia výrobku. Mohlo by dôjsť k poškodeniu a tým k zániku záruky. Výrobok smie opravovať iba vyškolený špecialista. • Na čistenie používajte mierne navlhčenú handričku. Nepoužívajte roztoky alebo čistiace prostriedky - môžu sa poškodiť plastové časti a elektrické vedenie • Výrobok neponárajte do vody ani iných kvapalín. • Neopravujte sami, ak je výrobok poškodený alebo chybný. Dajte ho do predajne, kde ste ho kúpili • Výrobok by nemal používať žiadny človek (vrátane detí) s fyzickým, zmyslovým alebo mentálnym postihnutím alebo nedostatkom skúseností a vedomostí, ktoré bránia bezpečnému používaniu pomôcky, ak nie sú kontrolované, alebo ak ich osoba zodpovedná za ich bezpečnosť neinformovala o používaní zariadenia • Detská kontrola je nevyhnutná, aby sa zabezpečilo, že sa so zariadením nebudú hrať.

Pre výrobok bolo vydané vyhlásenie o zhode. Táto a ďalšia dokumentácia je k dispozícii na webových stránkach www.sen-controls.eu.

Výrobca tohto produktu je SASWELL CONTROLS (HONGKONG) LTD.

Dovozcom a distribútorom spoločnosti Saswell je Sen Controls d.o.o., Belokranjska cesta 29, 8340 Črnomelj, Slovenia

Vlastnosti

-
- Súčasné zobrazenie aktuálnej teploty miestnosti a nastavenej teploty vykurovania
- Zachovanie plánu a programových nastavení napriek strate energie
- Zobrazenie teploty v stupňoch °C alebo °F
- Prázdniny, dočasné a konštantné režimy pre úsporu energie alebo väčšie pohodlie
- Plánovanie programu pre každý deň (7 dní) alebo samostatne pracovné dni a víkendy (5+2), so štyrmi alebo šiestimi rôznymi nastaveniami času a teploty
- Kalibrácia teploty
- Varovanie o výmene batérie
- Funkcia chytrého prispôsobenia
- Ochrana proti zamrznutiu

Parametre termostatu

Napájanie	2x AA (LR6) batérie (v balení);	1.5V
Rozsah nastavenia teploty	5°C ~ 50°C (presnosť 0.5°C)	
Prevádzková teplota	0°C ~50°C	
Skladovacia teplota	-10°C ~ +60°C	
Rozmery	115 x 90 x 32mm	

Spustenie a tipy

Zmena teploty, programovanie zmien teplôt (kedy sa má teplota zmeniť) a všetky zmeny sa vykonávajú stlačením tlačidla ▼ (zníženie hodnoty) alebo ▲ (zvýšenie hodnoty) a potvrdenie hodnoty stlačením tlačidla **P** . Pre opustenie ktorejkoľvek zmeny stlačte tlačidlo **R** . Všetky hodnoty a nastavenia budú uložené.

Taktiež, ak upravujete nastavenia alebo konfigurujete zariadenie a 20 sekúnd nestlačíte žiadne tlačidlo, zariadenie automaticky opustí aktuálnu úpravu a uloží svoje aktuálne hodnoty.

Vysielač (termostat)

Popis tlačidiel

1. Vypínač / Ochrana proti zamrznutiu
2. Nastavenie času
3. Nastavenie programu
4. Potvrdenie / Opustenie
5. Reset
6. Hore; Zvýšenie hodnoty
7. Dole; Zníženie hodnoty

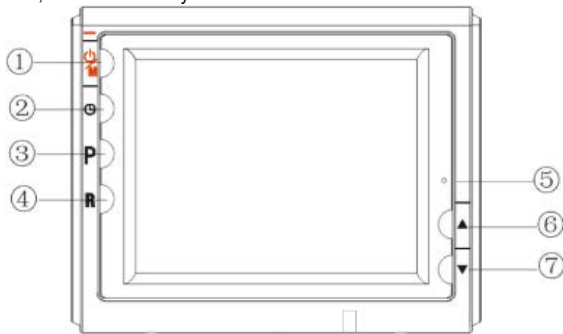

Popis displeja

1. Dátum, deň
2. Čas
3. Aktuálne zvolené nastavenie
4. Vykurovanie
5. Prevádzka (Pri zopnutom kontakte svieti symbol slnka)
6. Chyba pripojenia
7. Režim ovládania
8. Režim programovania
9. Prevádzka vykurovania (zapína sa iba pokiaľ sa kúri v miestosti)
10. Jednotka teploty
11. Režim prevádzky (program/manuálny)
12. Upozornenie na slabú batériu
13. Aktuálne nastavená teplota
14. Zámok tlačidiel
15. Aktuálna teplota miestnosti

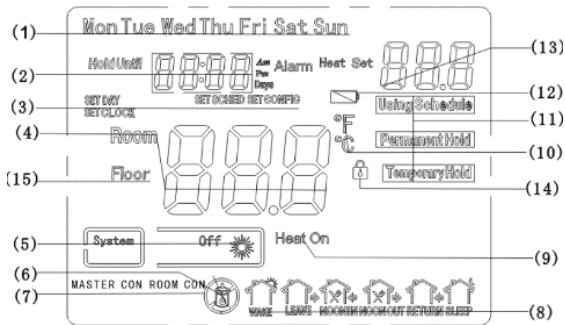

Inštalácia

Vloženie batérií

Z termostatu zložte zadný kryt. Urobte tak opatrným vybratím krytu hore a dole. Vložte dve AA (LR6) 1.5V batérie správnej polarity. Ponechajte kryt otvorený a prejdite na ďalší krok.

Inštalácia termostatu

Termostat môžete umiestniť na stenu do požadovanej miestnosti.

Pre upevnenie na stenu zložte zadný kryt a vyznačte miesto pre vyvrtanie dier. Pripevnite zadný kryt skrutkami a nasadte termostat. Umiestnite termostat na miesto kde nebude vystavovaný tepelnému zdroju alebo priamemu slnečnému žiareniu.

Pre najlepšiu prevádzku by mal byť termostat umiestnený na otvorenom priestranstve, minimálne 30 cm od kovových častí ako napríklad kovové skrinky, kotol. Termostat by nemal byť umiestnený na kovovom povrchu.

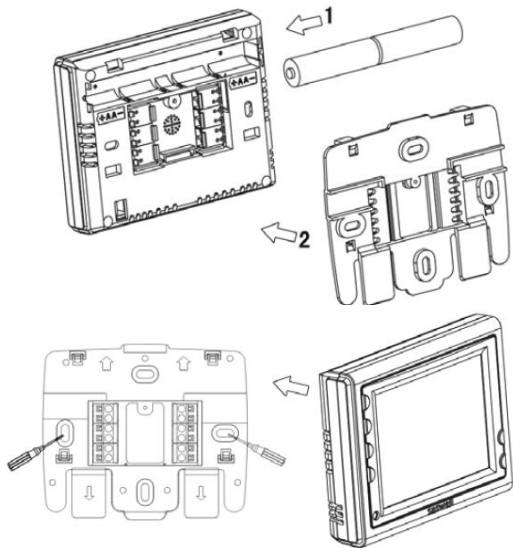

Po dokončení tohto kroku zapojte termostat. Inštalácia a zapojenie by malo byť vykonané kvalifikovanou osobou.

Elektrická schéma:

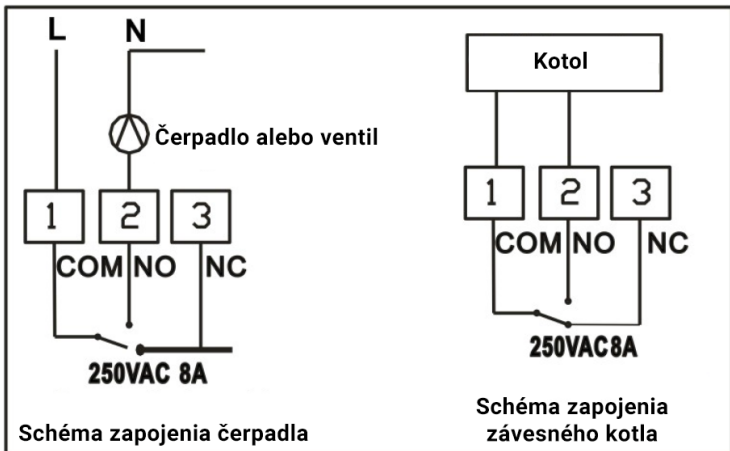

Odstráňte ochranný kryt. Pripojte napájacie a komunikačné káble ku svorkám. Po dokončení, nasadte ochranný kryt naspäť.

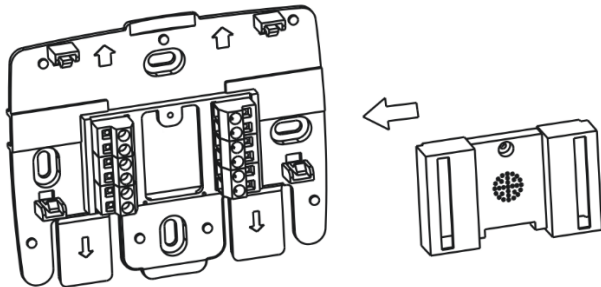

Riešenie problémov na displeji

Krátky popis možných porúch, termostat zobrazí na displeji:

Chyba zobrazená na displeji	Popis
	Slabé batérie - vyžaduje sa čo najskôr vymeniť batérie.
roomERR	Chyba snímača termostatu.
Prázdny alebo chybný displej	Dočasná chyba displeja. Stlačte tlačidlo reset.

Poznámka: Ak sa zariadenie zlhší čas nepoužíva alebo nie je potrebné vykurovať, vyberte batérie aby ste predišli vytečeniu batérií a predĺžili ich životnosť.

Základné nastavenie termostatu

Nastavenie času

Stlačením tlačidla **⊕** vstúpite do nastavenia času a dátumu. V režime nastavenia bude aktuálne nastavovaná hodnota blikať. Najprv sa nastavuje čas - hodiny a minúty. Hodnotu môžete zmeniť stlačením tlačidiel **▼** alebo **▲**. Keď ste nastavili čas, stlačte tlačidlo **⊕** a budete pokračovať nastavením aktuálneho dňa. Znovu zmeníte hodnotu stlačením tlačidiel **▼** alebo **▲**. Keď dokončíte nastavenie, stlačte tlačidlo **R** pre opustenie a uloženie.

Programovanie vykurovacích režimov a plánov

Stlačením tlačidla **P** vstúpite do režimu programovania. Pre každý program a plán môžete nahliadnuť na tabuľky predvolených nastavení na ďalších stránkach.

Keď ste v režime úprav, môžete použiť tlačidlo **P** pre prepnutie medzi nastavením (dni, hodina, teplota a časovač) a tlačidlá **▼** alebo **▲** pre zmenu požadovaných hodnôt (keď zvolená hodnota bliká).

Zvoliť môžete nastavenie pre 7, 5+2, 5+1+1 dní a 4 alebo 6 časové intervaly. Ako predvolený program je nastavený 7 dňový program so šiestimi časovými intervalmi. Pre zmenu týchto hodnôt prosím prejdite na pokročilé nastavenia.

Ak nezmeníte žiadny z plánov, ostanú nastavené predvolené hodnoty. Pozri tabuľky na ďalších stránkach.

Ak nie ste spokojný s vykonanými nastaveniami, vždy ich môžete vrátiť na predvolené hodnoty podržaním tlačidla **R** po dobu 3 sekúnd. Všetky vykonané zmeny plánov budú stratené a nastavené na výrobné hodnoty. Displej zobrazí "dEF".

Pri nastavovaní, ak nestlačíte žiadne tlačidlo po dobu 15 sekúnd, zariadenie uloží všetky zmeny a opustí ponuku. Pre návrat do nastavení pokračuje postupom vyššie.





Príklad nastavenia predvoleného 7-dňového plánu so šiestimi zmenami. Pozri tabuľku

1. Vstúpte do režimu úprav stlačením tlačidla **P** .
2. Deň začne blikať, stlačením ▼ alebo ▲ zvolíte deň ktorý chcete upraviť. Potvrďte voľbu stlačením tlačidla **P** .
3. Čas začne blikať. Stlačením ▼ alebo ▲ zvolíte požadovaný čas pre začiatok programu. Potvrďte voľbu stlačením tlačidla **P** .
4. Teplota začne blikať. Stlačením ▼ alebo ▲ zvolíte požadovanú teplotu programu. Potvrďte voľbu stlačením tlačidla **P** .
5. Dokončili ste nastavenie prvého zo šiestich časových programov pre zvolený deň. Hodiny začnú blikať a začalo sa nastavenie ďalšieho časového programu (intervalu). Stlačením tlačidla **R** môžete ukončiť nastavenie programu / plánu alebo môžete pokračovať v nastavení ďalšieho časového programu stlačením tlačidla **P** (zopakujte kroky 2 až 4).
Po dokončení nastavenia šiesteho časového programu (intervalu) prejdete na nastavenie nasledujúceho dňa.







Po dokončení nastavenia vykurovacích programov, potvrďte nastavenia stlačením tlačidla **R** . Keď nevykonáte žiadne zmeny po dobu 30 sekúnd, všetky zmeny sa automaticky uložia.

Predvolené plány programu (môžete ich upraviť podľa svojich predstáv)





Tabuľka 1 (7 dní, 4 časové intervaly)

	1-Ráno		2-Práca		3-Návrat domov		4-Noc	
								
Pondelok	6:00	21°C	8:00	16.5°C	18 : 00	21°C	22 : 00	16.5°C
Utorok	6:00	21°C	8:00	16.5°C	18 : 00	21°C	22 : 00	16.5°C
Streda	6:00	21°C	8:00	16.5°C	18 : 00	21°C	22 : 00	16.5°C
Štvrtok	6:00	21°C	8:00	16.5°C	18 : 00	21°C	22 : 00	16.5°C
Piatok	6:00	21°C	8:00	16.5°C	18 : 00	21°C	22 : 00	16.5°C
Sobota	6:00	21°C	8:00	16.5°C	18 : 00	21°C	22 : 00	16.5°C
Nedeľa	6:00	21°C	8:00	16.5°C	18 : 00	21°C	22 : 00	16.5°C





Tabuľka 2 (7 dní, 6 časových intervalov)

	1-Ráno		2-Práca		3-Obed		4-Popoludnie		5-Návrat domov		6-Noc	
												
Pondelok	6:00	21°C	8:00	16.5°C	12:00	21°C	14:00	16.5°C	18:00	21°C	22:00	16.5°C
Utorok	6:00	21°C	8:00	16.5°C	12:00	21°C	14:00	16.5°C	18:00	21°C	22:00	16.5°C
Streda	6:00	21°C	8:00	16.5°C	12:00	21°C	14:00	16.5°C	18:00	21°C	22:00	16.5°C
Štvrtok	6:00	21°C	8:00	16.5°C	12:00	21°C	14:00	16.5°C	18:00	21°C	22:00	16.5°C
Piatok	6:00	21°C	8:00	16.5°C	12:00	21°C	14:00	16.5°C	18:00	21°C	22:00	16.5°C
Sobota	6:00	21°C	8:00	16.5°C	12:00	21°C	14:00	16.5°C	18:00	21°C	22:00	16.5°C
Nedeľa	6:00	21°C	8:00	16.5°C	12:00	21°C	14:00	16.5°C	18:00	21°C	22:00	16.5°C







Tabuľka 3 (5 + 1 + 1 dni, 4 časové intervaly)







	1-Ráno		2-Práca		3-Návrat domov		4-Noc	
								
Pondelok	6:00	21°C	8:00	16.5°C	18 : 00	21°C	22 : 00	16.5°C
Utorok	6:00	21°C	8:00	16.5°C	18 : 00	21°C	22 : 00	16.5°C
Streda	6:00	21°C	8:00	16.5°C	18 : 00	21°C	22 : 00	16.5°C
Štvrtok	6:00	21°C	8:00	16.5°C	18 : 00	21°C	22 : 00	16.5°C
Piatok	6:00	21°C	8:00	16.5°C	18 : 00	21°C	22 : 00	16.5°C







	1-Ráno		2-Práca		3-Návrat domov		4-Noc	
								
Sobota	6:00	21°C	8:00	16.5°C	18 : 00	21°C	22 : 00	16.5°C

	1-Ráno		2-Práca		3-Návrat domov		4-Noc	
								
Nedeľa	6:00	21°C	8:00	16.5°C	18 : 00	21°C	22 : 00	16.5°C





Tabuľka 4 (5 + 1 + 1 dni, 6 časových intervalov)





	1-Ráno		2-Práca		3-Obed		4-Popoludnie		5-Návrat domov		6-Noc	
												
Pondelok	6:00	21°C	8:00	16.5°C	12:00	21°C	14:00	16.5°C	18:00	21°C	22:00	16.5°C
Utorok	6:00	21°C	8:00	16.5°C	12:00	21°C	14:00	16.5°C	18:00	21°C	22:00	16.5°C
Streda	6:00	21°C	8:00	16.5°C	12:00	21°C	14:00	16.5°C	18:00	21°C	22:00	16.5°C
Štvrtok	6:00	21°C	8:00	16.5°C	12:00	21°C	14:00	16.5°C	18:00	21°C	22:00	16.5°C
Piatok	6:00	21°C	8:00	16.5°C	12:00	21°C	14:00	16.5°C	18:00	21°C	22:00	16.5°C

	1-Ráno		2-Práca		3-Obed		4-Popoludnie		5-Návrat domov		6-Noc	
												
Sobota	6:00	21°C	8:00	16.5°C	12:00	21°C	14:00	16.5°C	18:00	21°C	22:00	16.5°C







	1-Ráno		2-Práca		3-Obed		4-Popoludnie		5-Návrat domov		6-Noc	
												
Nedeľa	6:00	21°C	8:00	16.5°C	12:00	21°C	14:00	16.5°C	18:00	21°C	22:00	16.5°C







Tabuľka 5 (5 + 2 dni, 4 časové intervaly)

	1-Ráno		2-Práca		3-Návrat domov		4-Noc	
								
Pondelok	6:00	21°C	8:00	16.5°C	18 : 00	21°C	22 : 00	16.5°C
Utorok	6:00	21°C	8:00	16.5°C	18 : 00	21°C	22 : 00	16.5°C
Streda	6:00	21°C	8:00	16.5°C	18 : 00	21°C	22 : 00	16.5°C
Štvrtok	6:00	21°C	8:00	16.5°C	18 : 00	21°C	22 : 00	16.5°C
Piatok	6:00	21°C	8:00	16.5°C	18 : 00	21°C	22 : 00	16.5°C

	1-Ráno		2-Práca		3-Návrat domov		4-Noc	
								
Sobota	6:00	21°C	8:00	16.5°C	18 : 00	21°C	22 : 00	16.5°C
Nedeľa	6:00	21°C	8:00	16.5°C	18 : 00	21°C	22 : 00	16.5°C

Tabuľka 6 (5 + 2 dni, 6 časových intervalov)

	1-Ráno		2-Práca		3-Obed		4-Popoludnie		5-Návrat domov		6-Noc	
												
Pondelok	6:00	21°C	8:00	16.5°C	12:00	21°C	14:00	16.5°C	18:00	21°C	22:00	16.5°C
Utorok	6:00	21°C	8:00	16.5°C	12:00	21°C	14:00	16.5°C	18:00	21°C	22:00	16.5°C
Streda	6:00	21°C	8:00	16.5°C	12:00	21°C	14:00	16.5°C	18:00	21°C	22:00	16.5°C
Štvrtok	6:00	21°C	8:00	16.5°C	12:00	21°C	14:00	16.5°C	18:00	21°C	22:00	16.5°C
Piatok	6:00	21°C	8:00	16.5°C	12:00	21°C	14:00	16.5°C	18:00	21°C	22:00	16.5°C

	1-Ráno		2-Práca		3-Obed		4-Popoludnie		5-Návrat domov		6-Noc	
												
Sobota	6:00	21°C	8:00	16.5°C	12:00	21°C	14:00	16.5°C	18:00	21°C	22:00	16.5°C
Nedeľa	6:00	21°C	8:00	16.5°C	12:00	21°C	14:00	16.5°C	18:00	21°C	22:00	16.5°C

Pokročilé nastavenia termostatu

Pre prístup k pokročilým nastaveniam termostatu, vypnite zariadenie stlačením tlačidla  **M** . Zariadenie musí byť vypnuté alebo v pohotovostnom režime. Potom podržte tlačidlo **P** (3 sekundy) a vstúpte do pokročilých nastavení. Hodnoty môžete zmeniť tlačidlami ▼ alebo ▲ . Pre pohyb v nastaveniach stlačte tlačidlo **P** a pre uloženie nastavení stlačte **R** (opustíte nastavenia.)

Vysvetlenie nastavení:

Krok	Názov (predvolená hodnota)	Možnosti	Popis
1	CL (0)	-4 do +4	Korekcia zobrazovanej teploty
2	AH (350)	20 – 35 (°C) 68 – 95 (°F)	Maximálny výkon, prevádzková teplota
3	AL (50)	5 – 20 (°C) 41 – 68 (°F)	Najnižší výkon, prevádzková teplota
4	FC (C)	C / F	Zobrazenie teploty v stupňoch Celzia alebo Fahrenheita
5	bL (05)	00 / 05 / 15	Dĺžka podsvietenia displeja v sekundách

Krok	Názov (predolená hodnota)	Možnosti	Popis
6	db (05)	0.5 – 3.0	Rozdiel teploty: teplotný rozdiel medzi zapnutím a vypnutím. Ak je napríklad teplota v systéme nastavená na 22°C a rozdiel na 0,5°C, vykurovací systém sa zapne, ak teplota v miestnosti klesne na 21,5°C a vypne, keď teplota stúpne na 22,5°C.
7	P51 (7)	0 / 2 / 3 / 7	Režim programovania (pozri tabuľky vyššie) 7: Samostatné nastavenie pre každý deň (Tabuľka 1 a 2) 3: 5 dní + 1 + 1 (tabuľky 3 a 4) 2: 5 dní + 2 dni/víkend (tabuľky 5 a 6) 0: programovanie vypnuté
8	P52 (6)	4 / 6	Počet časových programov: V každom dni môžete vybrať medzi štyrmi alebo šiestimi rôznymi časovými a teplotnými režimami. (pozri tabuľky vyššie)
9	OC(24)	12 / 24	12 alebo 24 hodinový režim zobrazenia
10	ES (OFF)	On / Off	Inteligentná adaptácia, nastavenie - ak je táto funkcia zapnutá, termostat začne vykurovať už pred spustením ďalšieho vykurovacieho programu a pokúsi sa dosiahnuť požadovanú teplotu čo najkomfortnejšie. Ak je táto funkcia zapnutá, zariadenie sa neustále učí a nastavuje a vypočítava, o aký čas v predstihu musí začať vykurovať.
11	LA (EN)	En / Ch	Výber jazyka - En (anglicky) alebo Ch (čínsky)

Ďalšie režimy

Dočasná zmena teploty (Temporary)

Zariadenie ponúka možnosť dočasne zmeniť teplotu ("temporary hold").

Táto možnosť je jednoducho aktivovaná manuálnym nastavením teploty tlačidlami ▼ alebo ▲ . Keď je možnosť aktívna, na obrazovke sa zobrazí "TEMPORARY HOLD" (pozri popis displeja, č. 11). Požadovaná teplota zostáva nastavená pokiaľ nenastane zmena plánu programu. Tlačidlom **R** môžete zrušiť aktivovanú možnosť.

Konštantná, permanentná zmena teploty (Permanent hold)

Zariadenie ponúka možnosť permanentne zmeniť teplotu ("permanent hold"). Táto možnosť umožňuje udržiavať konštantnú teplotu každý deň a hodinu v týždni, nezávisle od nastavenia programu.

Táto možnosť je jednoducho aktivovaná podržaním tlačidla **P** (na 5 sekúnd). Keď je možnosť aktívna, na obrazovke sa zobrazí "PERMANENT HOLD" (pozri popis displeja, č. 11). Nastavte požadovanú teplotu tlačidlami ▼ alebo ▲ . Funkcia konštantnej teploty ostáva aktívna až do jej manuálneho zrušenia pomocou tlačidla **R** .

Uzamknutie tlačidiel

Táto funkcia umožňuje uzamknúť termostat a keď je aktívna, akékoľvek zmeny v nastaveniach sú zakázané. Funkciu aktivujete súčasným stlačením tlačidiel ▼ a ▲ po dobu 3 sekúnd. Keď je funkcia aktívna, na displeji sa zobrazí symbol uzamknutia (pozri popis displeja - 14). Funkciu môžete opätovne vypnúť súčasným stlačením tlačidiel ▼ and ▲ po dobu 3 sekúnd. Z obrazovky zmizne symbol uzamknutia.